



**The 43rd
National Institute
of
Technology,
Tokuyama College
Festival**

もくじ

p 2~5	ごあいさつ
p 6~7	高専マップ
p 8~10	お知らせ
p 11	実習工場企画紹介
p 12~13	メイン企画紹介
p 14~15	1日目タイムスケジュール
p 16	周南ロボコン紹介
p 17	バサコン紹介
p 18~19	2日目タイムスケジュール
p 20~21	LIVE紹介
p 22	ファッションショー紹介
p 23	パンフレット企画紹介
p 24~25	1年生企画紹介
p 26~41	模擬店紹介
p 42~43	バス時刻表
p 74~77	スポンサー一覧
p 78~79	スタッフ紹介
p 80	編集後記

ごあいさつ

地図

1日目企画

2日目企画

模擬店紹介

バス時刻表

スポンサー
一覧

スタッフ紹介

アプリで表紙を読み取ると
何かが起こる！？
詳しくは23ページまで！

1

ごあいさつ

ごあいさつ

地図

1日目企画

2日目企画

模擬店紹介

バス時刻表

スポンサー
一覧

スタッフ紹介



校長
勇 秀憲

第43回徳山高専の高専祭にご来場いただき、ありがとうございます。
今年も学生たちが主体となってたくさんの企画や催しを準備しております。

テーマは「4E」でEnergy、Eat、Enjoy、Excellentを表し、学生たちがエネルギーを最大限に使って準備し、食べて、楽しんで、素晴らしい高専祭にしようという意味です。

多くの皆さんに高専祭に来ていただき、学生たちの熱いエネルギーを感じ、お腹いっぱい食べて、大いに高専祭を楽しんでください。

みんなで一緒に今まで以上の素晴らしい高専祭にしましょう!!

ようこそ高専祭へ!ここではちょっとした高専生の
「あるある～」な日常をこっそり紹介します♪
あなたはいくつ共感できるかな?

2



学生主事

池田 光優 教授

本日は徳山高専の高専祭にご来場いただきまして誠にありがとうございます。ごさいます。

今年43回目高専祭であり、メインテーマを「4E」にし、準備をしてきました。学生たちは今年もたくさん企画や催物を考えています。メインステージの第一体育館はもちろん、各種バザーや他にも様々なアトラクションがあり、非常に楽しい空間になっていると思います。

学生や教職員の皆様はもちろんのこと、校外から来場された皆様もどうか楽しいひと時をお楽しみください。

ごあいさつ

地図

1日目企画

2日目企画

模擬店紹介

バス時刻表

スポンサー
一覧

スタッフ紹介

高専生なら共感?
眼鏡率が非常に高い

3

ごあいさつ

ごあいさつ

地図

1日目企画

2日目企画

模擬店紹介

バス時刻表

スポンサー
一覧

スタッフ紹介

学生会長

豊嶋 謙太



みなさんこんにちは！学生会長の豊嶋謙太です！
本日は、第43回徳山工業高等専門学校高専祭にお越し
いただき、誠にありがとうございます。

本校では様々な学校行事を学生会が主体となって
企画から運営まで行っております。今年度の学生会
のテーマは、学科間の垣根を超え、互いのことを思
い助け合う協調性のある高専を築き上げるという意
味を込めてME、IE、CAをかけあわせた「MIC's」に
決定いたしました。今年度も平原地区清掃や、敬老
実行委員会に参加させていただくなど地域貢献活動
を行っております。また、今年度の高専祭は皆様に
満足していただけるよう企画が盛りだくさんですの
で、最後まで楽しんでいただけると幸いです。

最後になりましたが、第43回高専祭を開催するに
あたり、ご協力ご尽力いただきました各スポンサー
の皆様、周南地域にお住まいの皆様、徳山大学の皆
様、ならびに徳山高専に関わっていただいたすべて
の皆様にご心より厚く御礼申し上げます。

高専生なら共感？

試験勉強は一気に詰め込む！

4

高専祭実行委員長
西村 直輝



こんにちは！高専祭実行委員長の西村直輝です！
この度は徳山高専第43回高専祭にお越しいただき、
誠にありがとうございます。

今年のテーマは「4E」でeat(食べる)、eojny(楽しむ)、energy(力があふれるような)、excellent(素晴らしい)、の4つのEから始まる言葉が込められています。Eを左右反転させることによって3にみえるので43周年という意味も込められています。今年も3学科の力を合わせて創られたメイン企画、クラス・部活動のバザーなどたくさんの企画を開催しています。特に今年のメイン企画ではWiiリモコンを使ったシューティングゲームを作成しました。専門棟1階創造演習スペースにて開催しておりますのでぜひ足を運んでみてください。

最後になりましたが、第43回高専祭を開催するにあたり、ご協力、ご尽力いただきました、各スポンサーの皆様、地域の方々、そして教職員の皆様に心から感謝申し上げます。この日のために70人の実行委員一丸となって準備してきました！2日間精一杯楽しみましょう！！

ごあいさつ

地図

1日目企画

2日目企画

模擬店紹介

バス時刻表

スポンサー
一覧

スタッフ紹介

MEなら共感？
他の学科より偏差値高め

5

お知らせ

分別のお願い

徳山高専では、ゴミを



燃やせるゴミ



燃やせないゴミ



缶・ビン類



容器・包装プラ

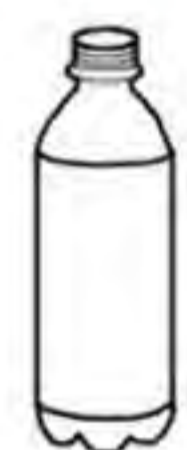

ペットボトル



その他プラ

(アルミホイル・輪ゴム含む)



ペットボトルキャップ の6種類に分別しています。

ご協力をお願いします。

ごあいさつ

地図

1日目企画

2日目企画

模擬店紹介

バス時刻表

スポンサー
一覧

スタッフ紹介

IEなら共感？

2年生の合宿の目的はただ一つ「仲良くなる！」

お困りの時には



ごあいさつ

地図

1日目企画

2日目企画

模擬店紹介

バス時刻表

スポンサー一覧

スタッフ紹介

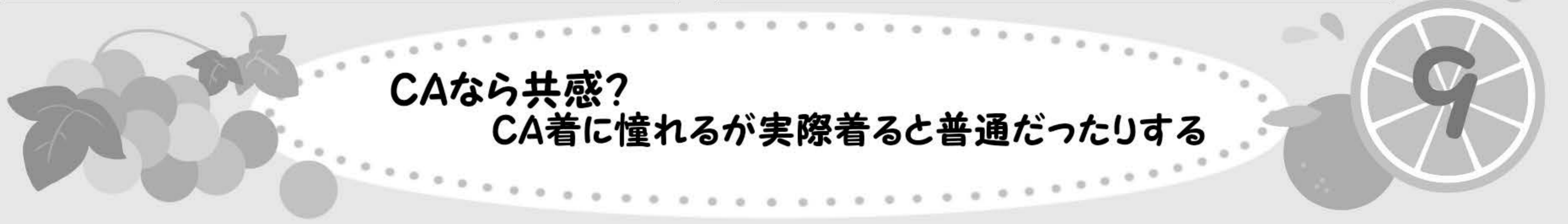
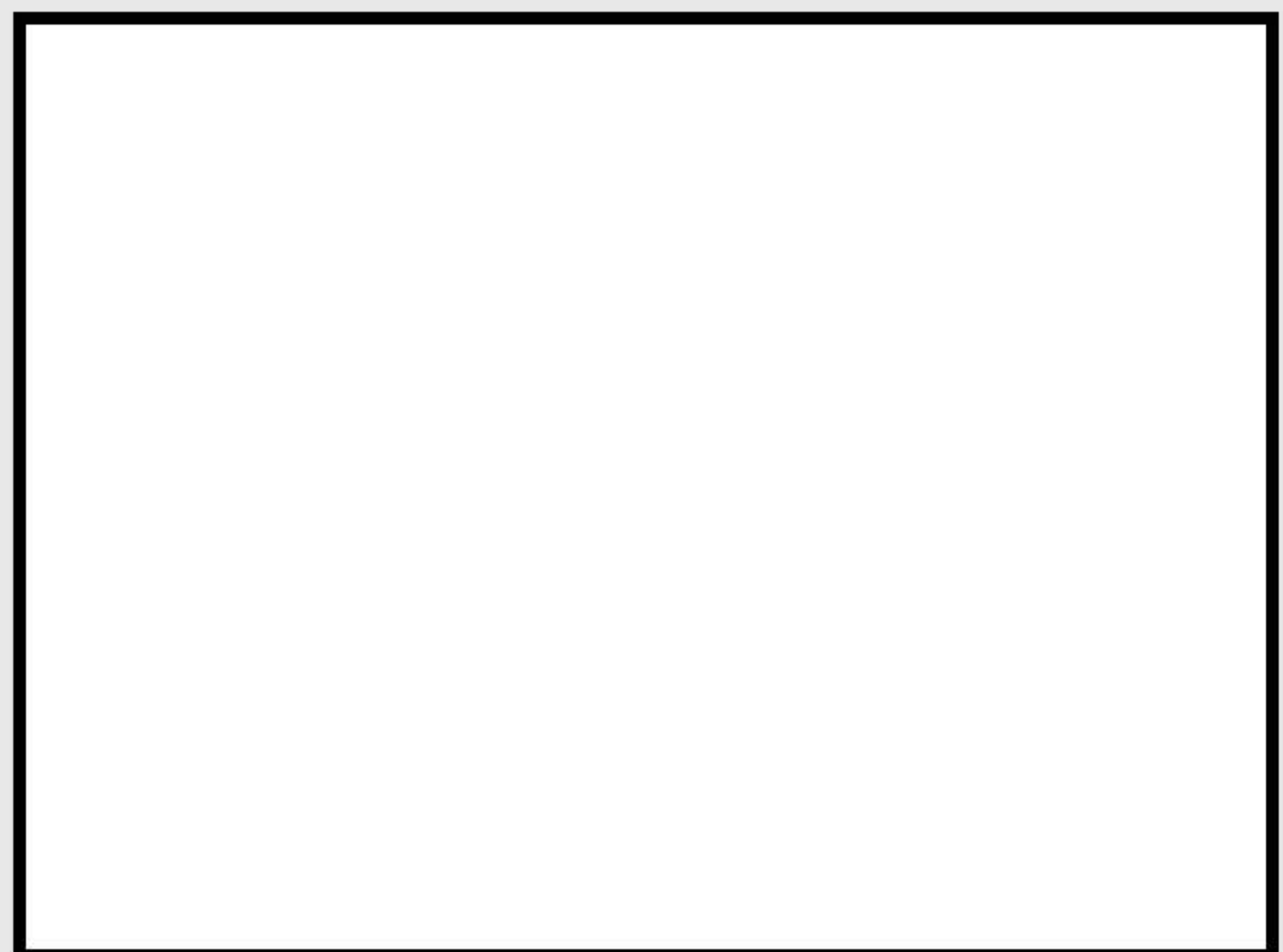
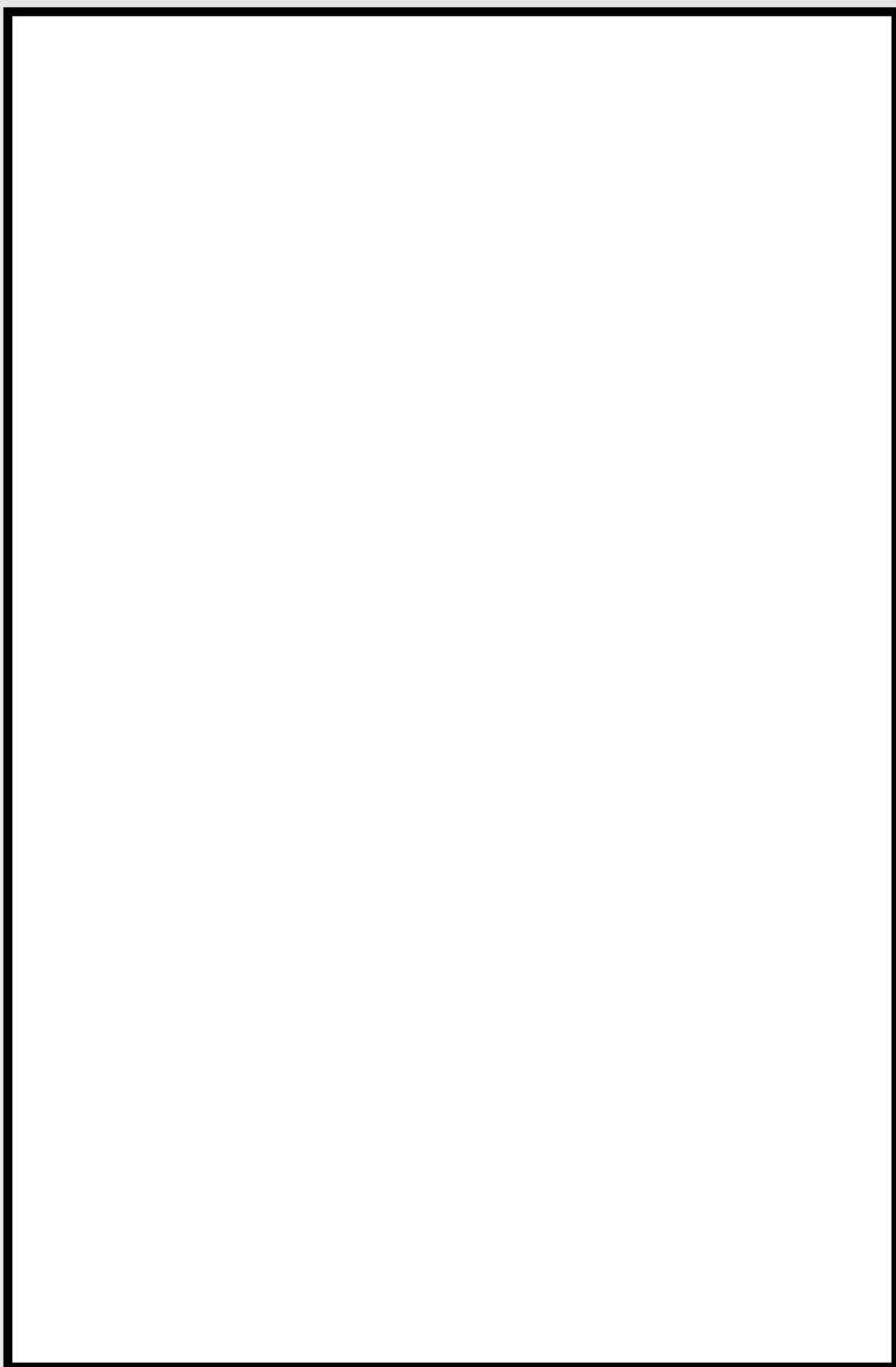

CAなら共感?
CA着に憧れるが実際着ると普通だったりする

献血について

ごあいさつ

地図

1日目企画

2日目企画

模擬店紹介

バス時刻表

スポンサー
一覧

スタッフ紹介

誰かが献血に行くのを待つのは?

待たない、自分から行くの

11月4日(土) ①9時30分~12時 ②13時15分~15時30分

献血用の血液は、人工的に作ることができず、献血で集める必要があります。山口県では1日約160人の患者さんが輸血用血液を必要としています。みなさまのご協力をお待ちしています。

※ 下記の場合はお願いできないことがあります。

★食事をとられていない方

★睡眠不足の方

- ・口内炎のある方
- ・切り傷、擦り傷のある方
- ・風邪薬、頭痛薬、痛み止めを3日以内に飲まれた方
(その他わからない薬はスタッフにお尋ねください。)

場所は6ページを
確認してください!

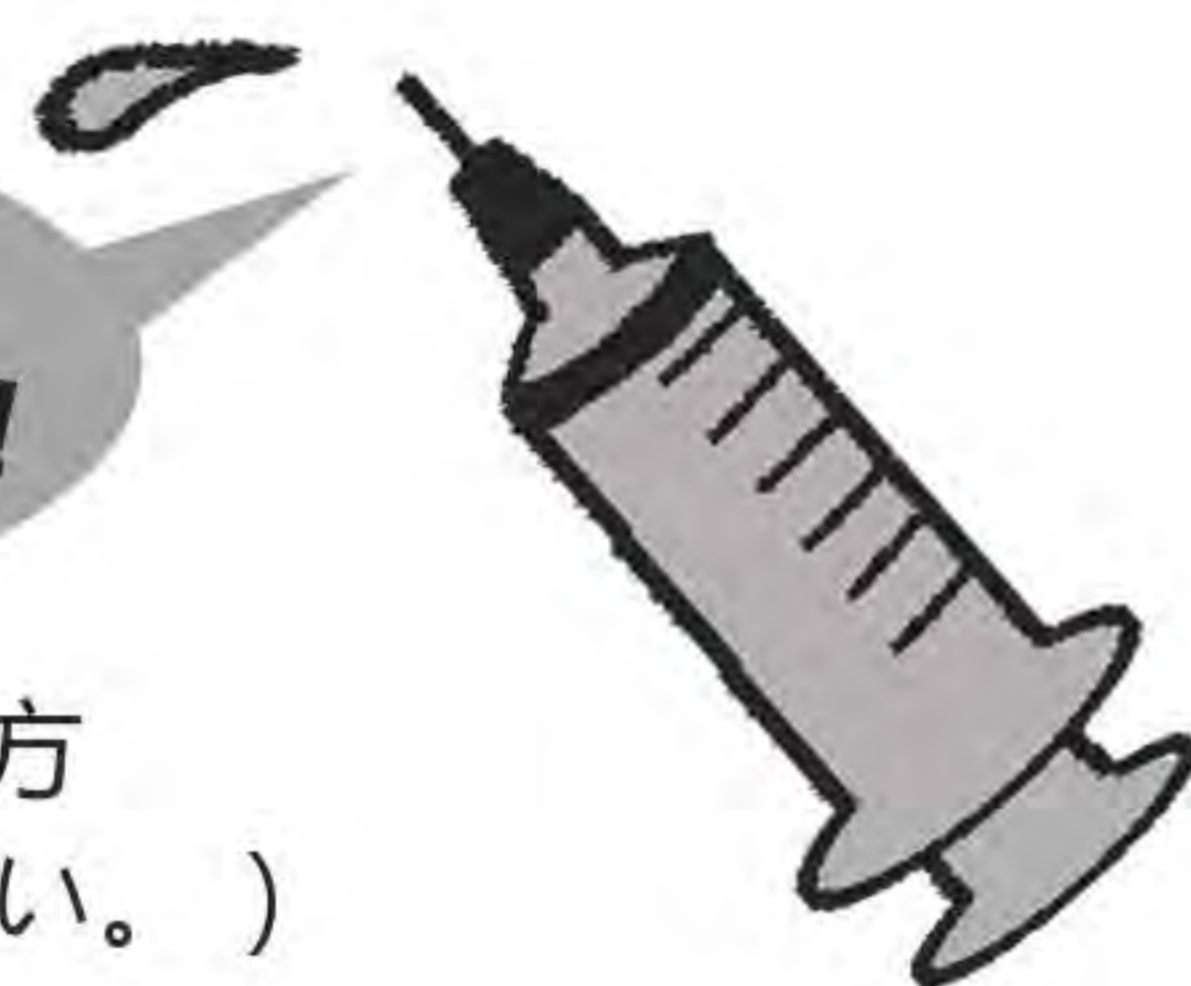

10

高専生なら共感?

他学科の先生は名前と顔がなかなか一致しない

ぜひ来てね

昔のエンジン(発動機)

見たい子集合!!!

場所: 教室・管理棟前

土: 10:00~15:00

日: 10:00~15:00

- ・昔活躍したエンジンが集合
- ・おもしろカラクリ展示

見て楽しい♪ 勉強になる♪

発動機、
発動!

ハイテク機械

見たい子集合!!!

場所: 実習工場

土: 10:00~15:00

日: 10:00~15:00

- ・クイズラリー開催!!!
- ・レーザ加工機デモ運転
- ・各種工作機械展示
- ・製作・加工品展示

ハイテク機械始動!



実習工場では、クイズラリーを開催するワン
参加してくれた人にはプレゼントもあるワン
ぜひ来て欲しいワン!!!

プレゼントは
来ての
お楽しみ!

ごあいさつ

地図

1日目企画

2日目企画

模擬店紹介

バス時刻表

スポンサー
一覧

スタッフ紹介

CAなら共感?

パソコン使わないと思いきや、思いきり使う

11

メイン企画紹介

ごあいさつ

地図

1日目企画

2日目企画

模擬店紹介

バス時刻表

スポンサー
一覧

スタッフ紹介



12

高専生なら共感?

休校のお知らせを見ずに、学校があると思って
登校したら台風で休校

Truck Target

トロッコ ターゲット
魔法の力で姫を救え！！

シューティングゲーム
&
インタラクティブアート



場所は
こちら！！
⇒⇒⇒

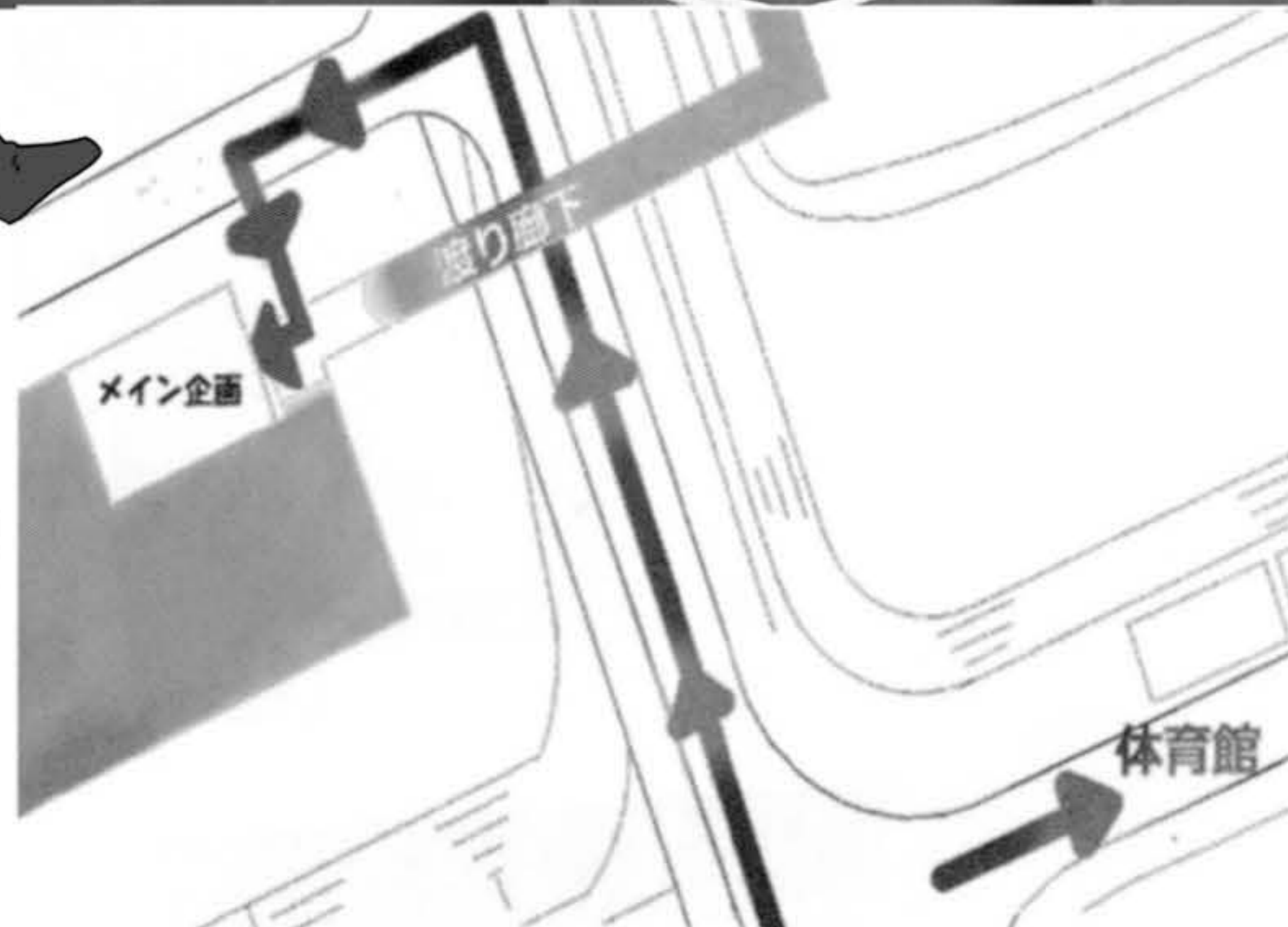

ごあいさつ

地図

1日目企画

2日目企画

模擬店紹介

バス時刻表

スポンサー
一覧

スタッフ紹介

IEなら共感？
プログラミング=ゲームを作る ではない現実

13

1日目タイムスケジュール

ごあいさつ

地図

1日目企画

2日目企画

模擬店紹介

バス時刻表

スポンサー
一覧

スタッフ紹介

	ステージ	第二体育館	その他																
9	30 オープニング	30																	
10	10 クラスバザー紹介 50 部活バザー紹介																		
11	30 マッスル グランプリ																		
12	10 カラオケ大会																		
13	10 Mr&Ms グランプリ																		
14																			
15	50 ラブゲーム 35 ○×ゲーム																		
16																			
17																			
18																			



MEなら共感?
単位を取るのが困難



1日目 ステージ企画 in 第一体育館

**カラオケ大会**
～空前絶後の美声を響かせろ～

**Mr&Msグランプリ**
～君は僕らの一番星～

**クラスバザー紹介
部活バザー紹介**
～宣伝を勝ち取れ～

**ラブゲーム**
～君じゃない誰かなんて～

**マッスルグランプリ**
～筋肉のその先へ～

**○×ゲーム**
～運命の選択
あなたはどっち？～

ごあいさつ

地図

1日目企画

2日目企画

模擬店紹介

バス時刻表

スポンサー
一覧

スタッフ紹介

高専生なら共感？
女子はMEの男子の顔が結構分からない

15

周南ロボコン紹介

周南ロボコン 2017 ー運び屋と狙撃手ー

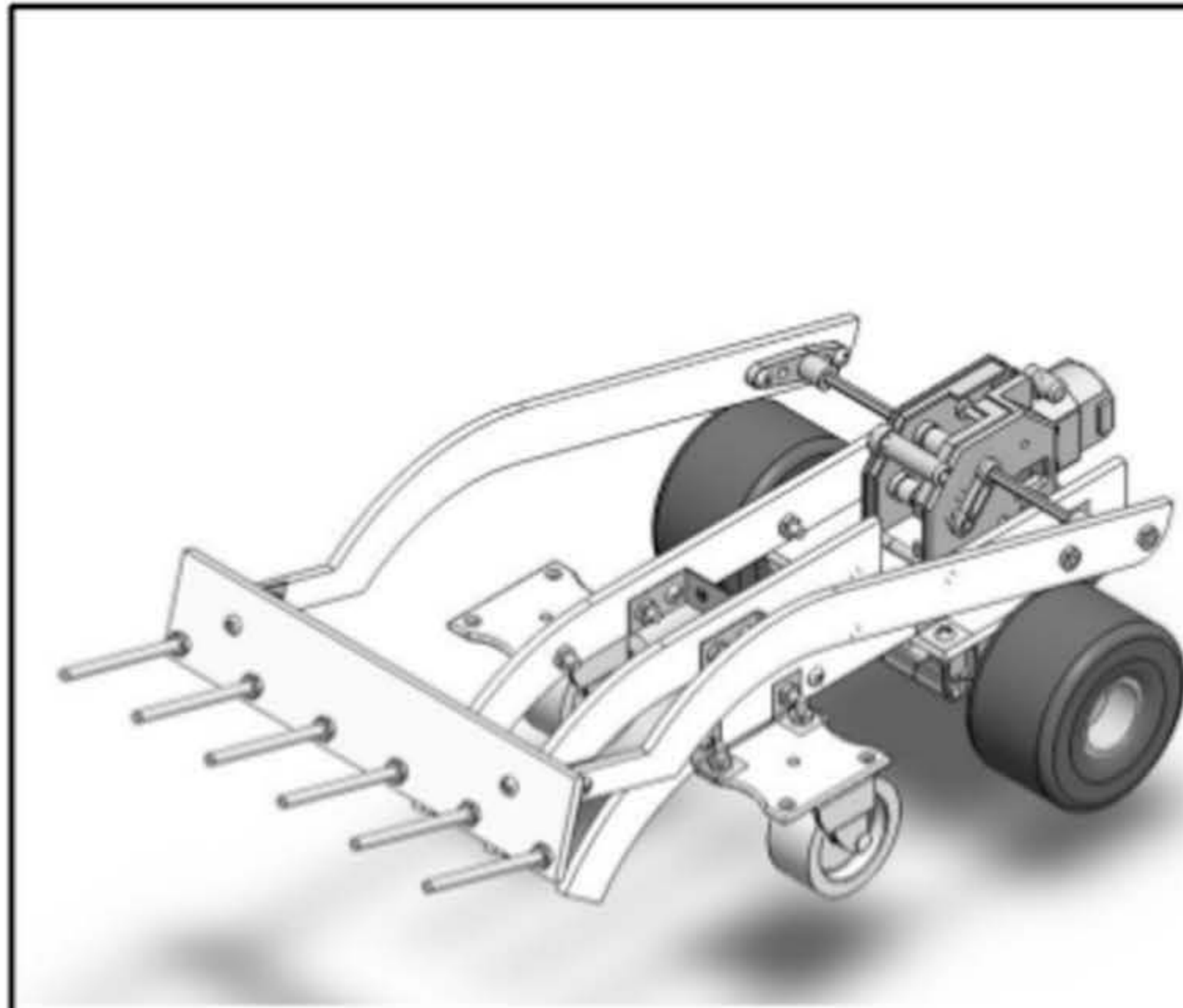

会場: 徳山高専第二体育館

日程: 11月4日

9:30~9:50 開会式

10:00~11:30 予選リーグ

11:30~12:30 休憩

12:45~14:15 決勝トーナメント

14:15~14:30 スペシャルマッチ

メカトロ部ロボット披露

14:30~14:45 閉会式

主催: 周南ロボコン実行委員会

共催: 徳山工業高等専門学校

周南市教育委員会

協力: 徳山高専ロボコン実行委員長

徳山高専メカトロシステム部

徳山高専学生会



特別協賛: タミヤ株式会社

〒745-8585 周南市学園台
徳山工業高等専門学校 学生課学生支援係
TEL: 0834-29-6234 FAX: 0834-29-6161
Mail: gakuseik@tokuyama.ac.jp

ごあいさつ

地図

1日目企画

2日目企画

模擬店紹介

バス時刻表

スポンサー
一覧

スタッフ紹介

高専生なら共感?
でも女子の先輩と後輩は大体把握している

16

BAZACON

第43回徳山高専高専祭

バザーの頂点を
決めるタタカイ！

○ あなたの一票が勝敗のカギをニギる！

○ 投票すれば景品がモラエル！

みんなの投票
待ってます！



ごあいさつ

地図

1日目企画

2日目企画

模擬店紹介

バス時刻表

スポンサー
一覧

スタッフ紹介

CAなら共感？
機械に対する苦手意識.....

17

2日目タイムスケジュール

ごあいさつ

地図

1日目企画

2日目企画

模擬店紹介

バス時刻表

スポンサー
一覧

スタッフ紹介

	ステージ	第二体育館	その他
9	30 オープニング		お化け屋敷 9:00~14:30 写真部展示 9:00~14:30 美術部展示 9:00~15:00 ニューメディア 9:00~14:00 工場見学・解放 10:00~15:00 発動機展示 10:00~15:00 Swing Sounds Club 10:00~11:00 生け花展示 9:00~14:30
10	00 ライブ告知		
11	00 大喜利 35 抽選会		
12	40		
13	LIVE		
14			
15			
16			
17	20 Fashion Show	19:00~ 花火	
18			

LightSync — みんなでファッションショーを盛り上げよう! —



今年のファッションショーでは新たな取り組みとして会場にいる皆さんが持っているスマートフォンをサイリウムライトのようにして会場を盛り上げる企画を行います! ファッションショーが始まる前に左のQRコードまたは下のURLへアクセスしてください!

<http://lightsync.xyz>

18

CAなら共感?
...でもExcelだけは得意です!

2日目 ステージ企画 in 第一体育館



花火
19:00~



抽選会



~返品交換受け付けておりません~

大喜利

~その解答IPPON~



LIVE

~エキセントリックな音楽を~



LIVE告知

~魂のセッション始めようか~



Fashion Show

ごあいさつ

地図

1日目企画

2日目企画

模擬店紹介

バス時刻表

スポンサー
一覧

スタッフ紹介

IEなら共感?

Excellは使うことがないので使えない人がちらほら...

19

ごあいさつ

地図

1日目企画

2日目企画

模擬店紹介

バス時刻表

スポンサー
一覧

スタッフ紹介



会場図

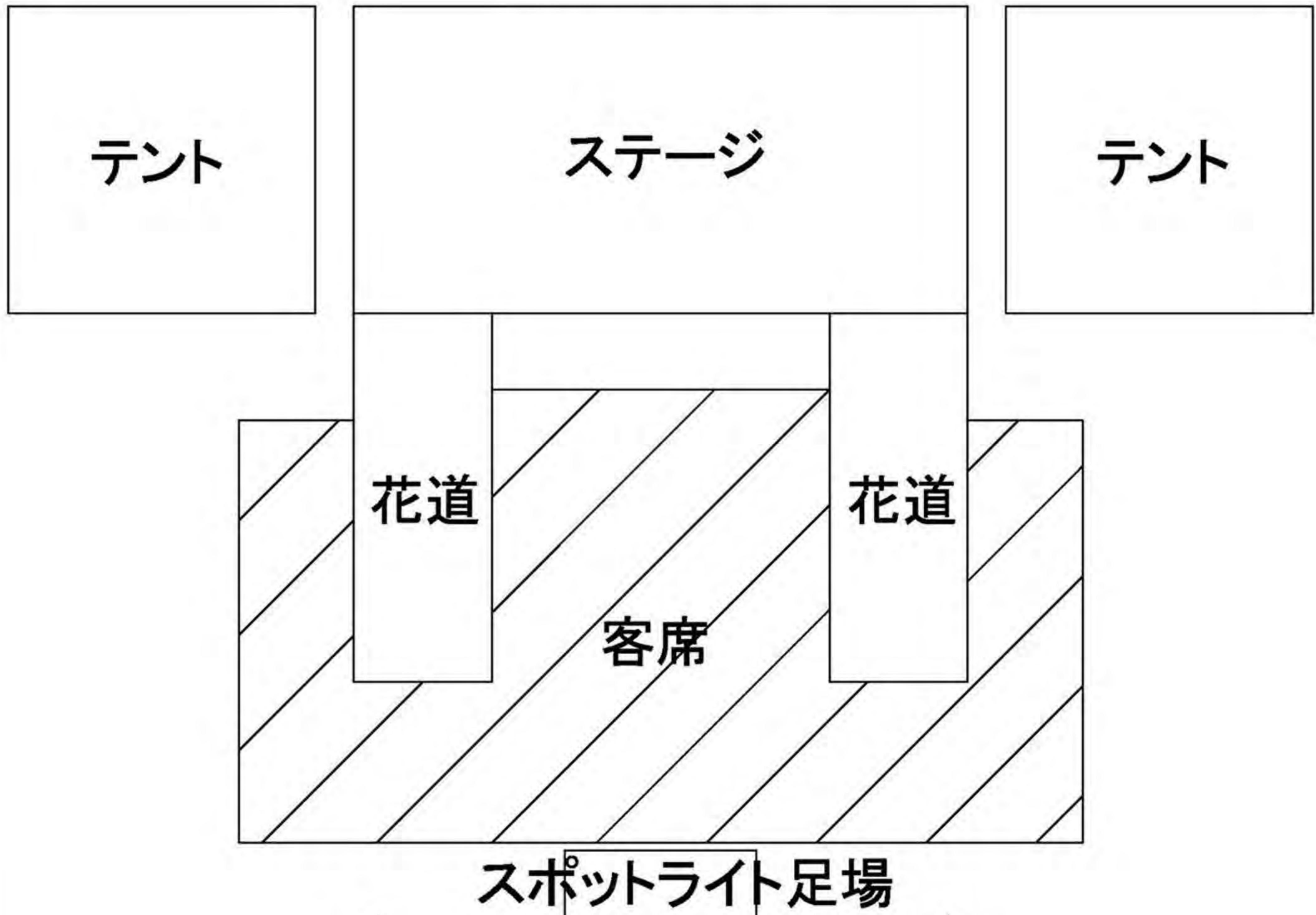

★ 高専祭2日目 ★

★ 場所 第一体育館 ★

★ 17:20からスタート!! ★

今年は「和」をテーマに、プロジェクションマッピング
を融合させた新感覚ファッションショー！
乞うご期待。

ご協力
大徳山太鼓“回天”保存会

18ページの下に新しい企画に
ついて載せてます！
チェックしてみてくださいね！



**Thank you
for Coming !!**